

Dolphin F40 / F60

HU

Használati útmutató F40 / F60



EN

Dolphin F40 / 60 Használati útmutató

Tartalom

1.	BEVEZETÉS.....	2
2.	MŰSZAKI ADATOK	2
3.	FIGYELMEZTETÉSEK ÉS ÓVINTÉZKEDÉSEK	2
3.1.	Figyelmeztetések.....	2
3.2.	Óvintézkedések.....	2
4.	A MEDENCETISZTÍTÓ RÉSZEI	3
5.	A MEDENCETISZTÍTÓ HASZNÁLATA.....	4
5.1.	Telepítés	4
5.1.1.	A fogantyú szögének beállítása.....	4
5.2.	A medencetisztító robot vízbe helyezése	5
5.3.	A medencetisztítót eltávolítása a medencéből	6
6.	RENDSZERES KARBANTARTÁS.....	7
6.1.	Szűrőkazetták tisztítása	7
6.2.	A járókerék szétszerelése és tisztítása	8
7.	SZEZONON KÍVÜLI TÁROLÁS	9
8.	TROUBLESHOOTING.....	10

Dolphin F40 / F60

Használati útmutató

1. BEVEZETÉS

Köszönjük, hogy megvásárolta a Maytronics Robot Medenceporszívót.

Biztosak vagyunk benne, hogy a Maytronics Robot Medenceporszívó megbízható, kényelmes és költséghatékony medencetisztítást fog biztosítani Önnek. Megbízható szűréssel és a minden felületen tapadó keféivel maximális medence higiénia érhető el.

A Maytronics Robot Medenceporszívói fejlett tisztítótechnológiát alkalmaznak, kiemelkedő teljesítménnyel és könnyű karbantartással.

2. MŰSZAKI ADATOK

Motorvédelem: IP 68 Minimális mélység: 0.80m/2.6ft

Maximális mélység: 5m/16.4ft

Digitális kapcsoló üzemű tápegység

- Bemenet - 100-250 AC VOLT
- 50-60 Hertz
- 180 Watt
- Kimenet - <30VDC
- IP 54

3. WARNINGS AND CAUTIONS

3.1. Figyelmeztetések



- Csak az eredeti tápegységgel használja!
- Biztosítsa, hogy a csatlakozó védve legyen FI-relével, vagy megszakítóval!
- A tápegységet tartsa távol állóvíztől!
- A tápegységet legalább 3 méterre helyezze el a medence szélétől!
- Ne menjen a medencébe a tisztítás ideje alatt!
- Szervizelés előtt húzza ki a tápegységet a konnektorból!

3.2. Óvintézkedések

Ha nincs üzemben a Medencetisztító, a Caddyn tárolja árnyékos helyen!
Csak a következő felételek közt használja a Medencetisztítót:

Klór	Max 4 ppm
pH	7.0 - 7.8
Hőmérséklet	6-34°C (43-93°F)
NaCl	Maximum = 5000 ppm

4. A MEDENCETISZÍTÓ RÉSZEI

► Dolphin F40

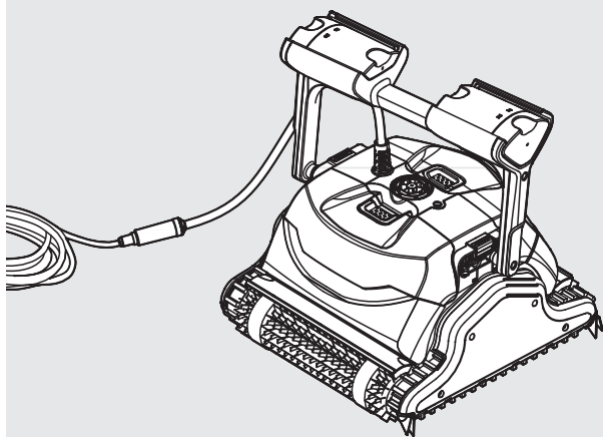

► Dolphin F60

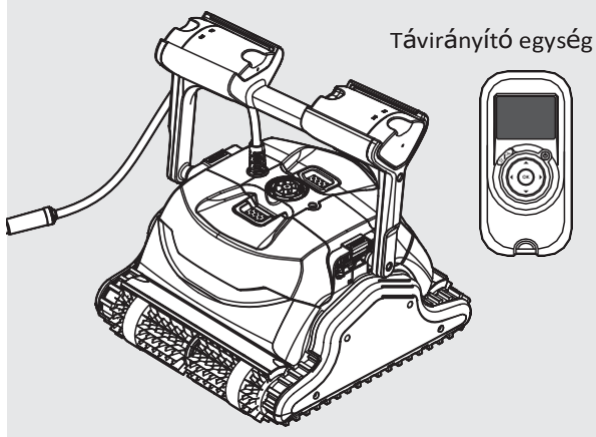

► Brushes

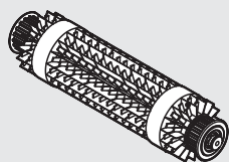

Kombinált kefe.
Ideális a legtöbb medencéhez

Opcionális kefék

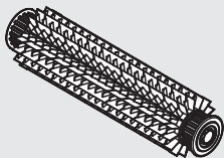

PVC kefe betonhoz, PVC-hez, üvegszálás medencéhez és fóliához.

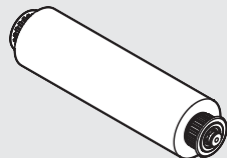

Wonder Brush sima kerámiához.

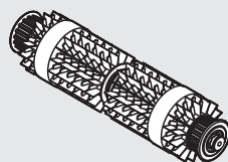

Kombinált kefe.
Ideális a legtöbb medencéhez

Opcionális kefék

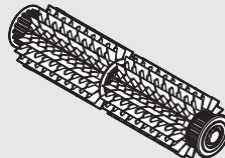

PVC kefe betonhoz, PVC-hez, üvegszálás medencéhez és fóliához.

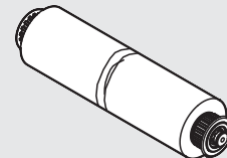

Wonder Brush sima kerámiához.

► Tápegység

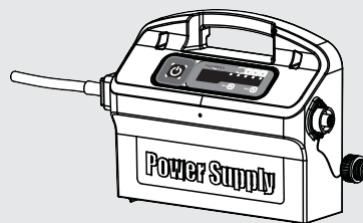
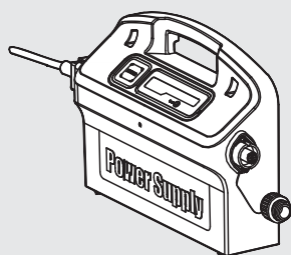

► Szűrők

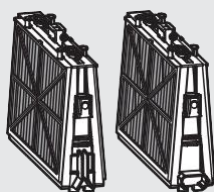

Szűrőkazetták (X4)

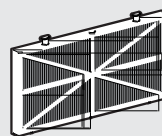

Ultra-finom szűrőpanel (X4)

5. A MEDENCETISZTÍTÓ HASZNÁLATA

A medencetisztító robotot nagyon egyszerű használni. Egyszerűen csak eresse a medencébe, és győződjön meg róla, hogy a medence alján foglal helyet. Kapcsolja BE, és hagyja, hogy elvégezze a munkát.

5.1. Telepítés

Mielőtt először használná a Robotporszívót végezze el az alábbi lépéseket:

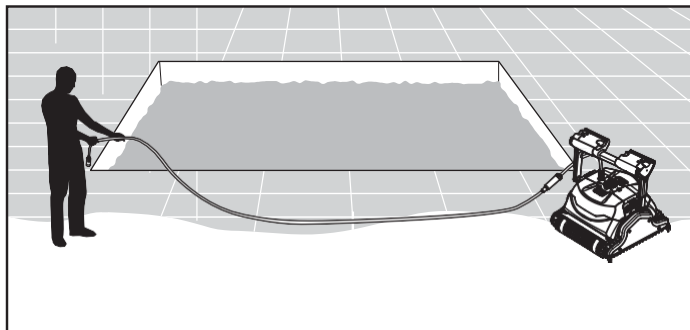

Fejtse le a kábelt és teljesen húzza ki, hogy csomó- és tekeredés mentes legyen!

Egyes modellek műanyag védőburkolattal a kefén érkeznak.
A műanyag fedőelemeket távolítsa el!

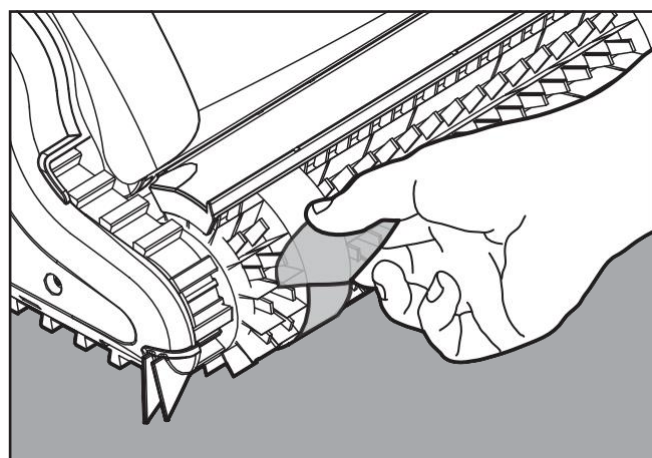

5.1.1. A fogantyú szögének beállítása

A robot fogantyúját átlósan kell beállítani és rögzíteni az optimális tisztítási eredmény érdekében.

A fogantyú szöge a robot vízvonál mentén történő haladási sebességének meghatározásához is beállítható.

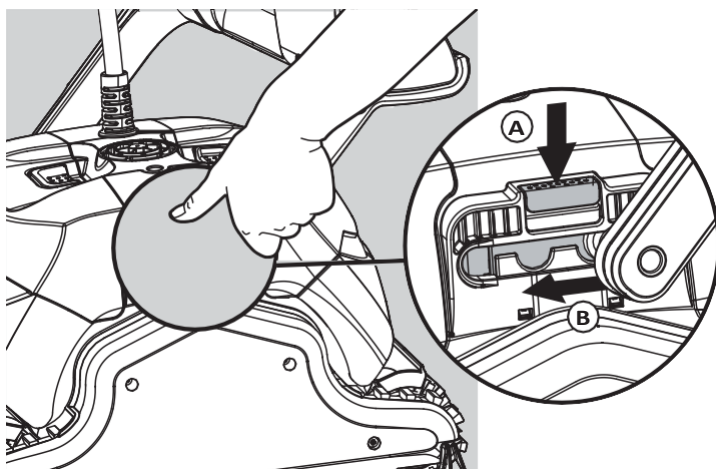

A beállítás:

A. Nyomja le a reteszt, és tartsa úgy.

B. Mozdassa a fogantyút a kívánt pozícióba, majd engedje ki a reteszt, hogy a fogantyú a helyén maradjon.

Helyezze el a tápegységet úgy, hogy az körülbelül a medence hosszú oldalának közepén, és a medencétől minimum 3 m/10 láb távolságra legyen.

Csatlakoztassa a kék kábelt a tápegységhez úgy, hogy a csatlakozón lévő illesztő borda (1) a tápegység aljzatának hornyával egy vonalban helyezkedjen el, és forgassa el az óramutató járásával megegyező irányba (2).

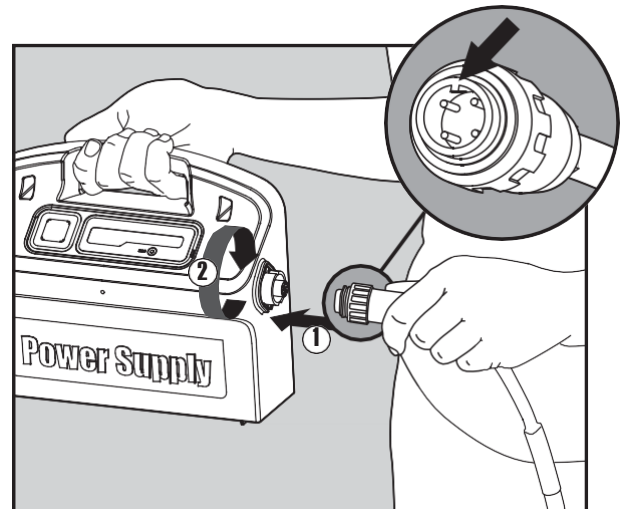
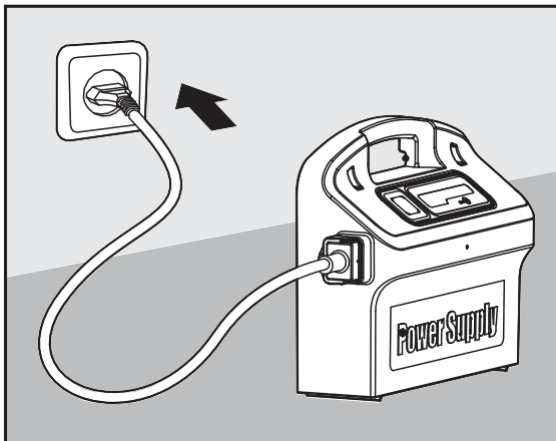

Csatlakoztassa a tápegységet, és hagyja kikapcsolt állapotban.

5.2. A medencetisztító robot vízbe helyezése

Ha a medencetisztítója szivacsokat tartalmazó kefékkel van felszerelve, mártsa a keféket vízbe és nyomja össze őket, hogy a robot első használatakor, vagy ha a kefék két használat között kiszáradtak, nedvesek legyenek.

Engedje el a robotot, és hagyja, hogy a medence padlójára süllyedjen.

Győződjön meg róla, hogy a lebegő kábel szabadon van-e mindenféle akadálytól.

A lebegő kábel megcsavarodásának elkerülése érdekében helyezzen körülbelül annyi kábelt a vízbe, hogy a medencetisztító elérje a medence legtávolabbi sarkát.

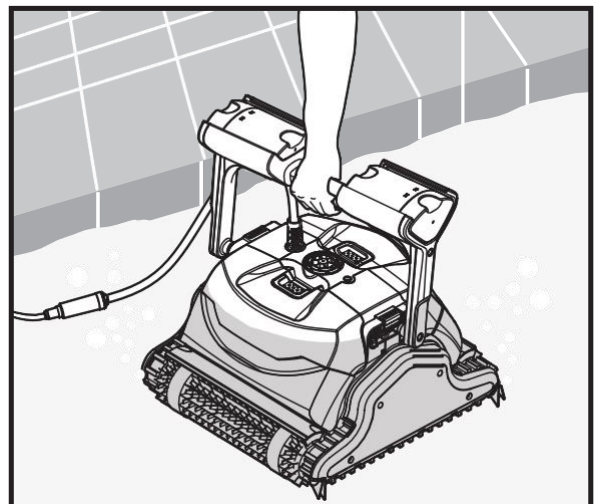

Kapcsolja be a tápegységet.

A medencetisztító most addig fog működni, amíg el nem éri a tisztítási ciklus végét.

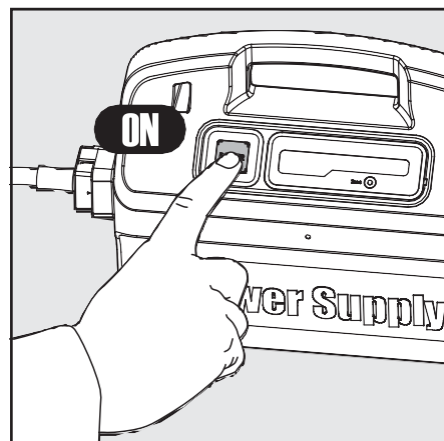

5.3. A medencetisztító eltávolítása a medencéből



Kapcsolja ki, és húzza ki a hálózathoz a tápegységet.

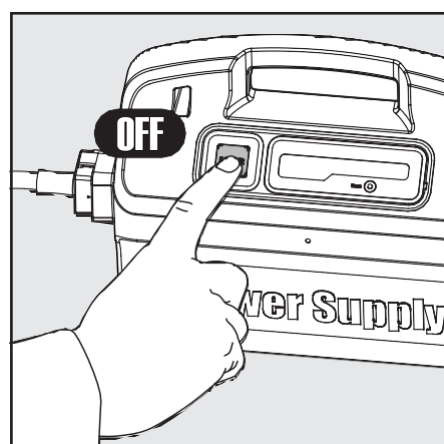

A lebegő kábel segítségével vigye a medencetisztítót a medence széléhez.

A fogantyú segítségével vegye ki a medencetisztítót a vízből.

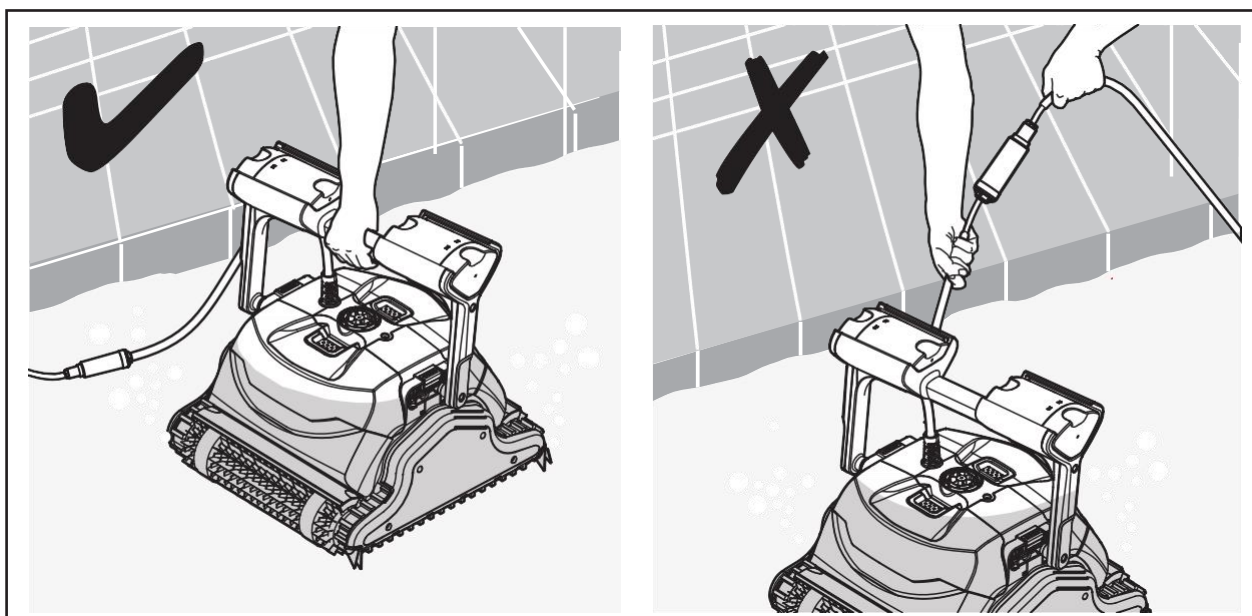

A MEDENCÉBŐL NE A KÁBELLEL EMElje KI A KÉSZÜLÉKET!

6. RENDSZERES KARBANTARTÁS

6.1. Szűrőkazetták tisztítása

 Minden szervizelési tevékenység előtt húzza ki a tápegységet a hálózathoz!

Megjegyzés: tisztítás előtt ne hagyja kiszáradni a szűrőkazetták betéteit.

1. Nyissa ki a szűrőfedeleket, és vegye ki a szűrőkazettákat a robot mindkét oldaláról.
2. Nyissa ki a rögzítőket, és vegye ki a szűrőbetéteket.

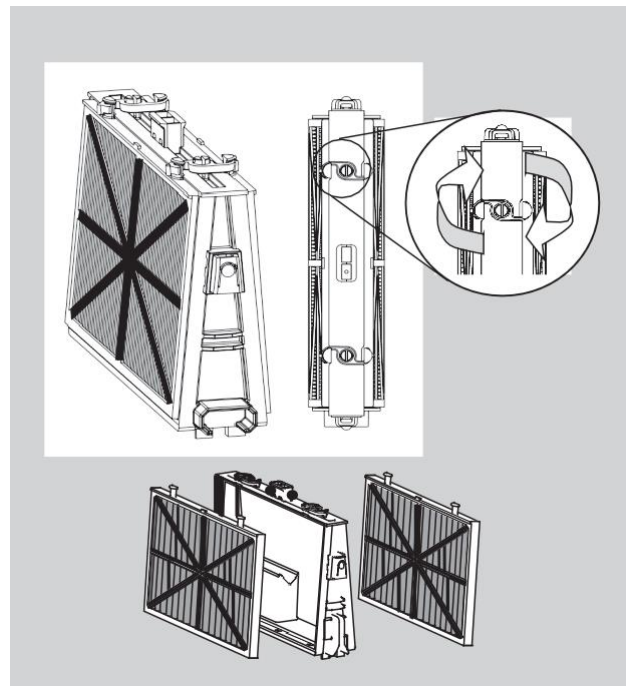
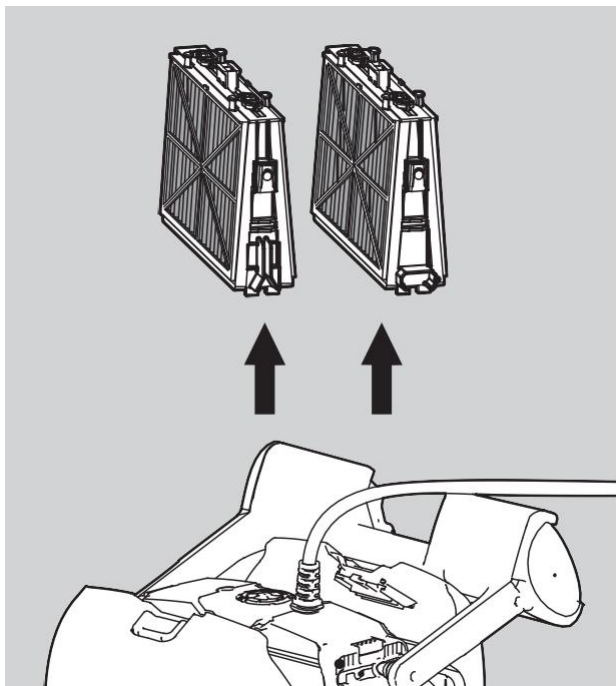

3. Tisztítsa meg a szűrőket slaggal.

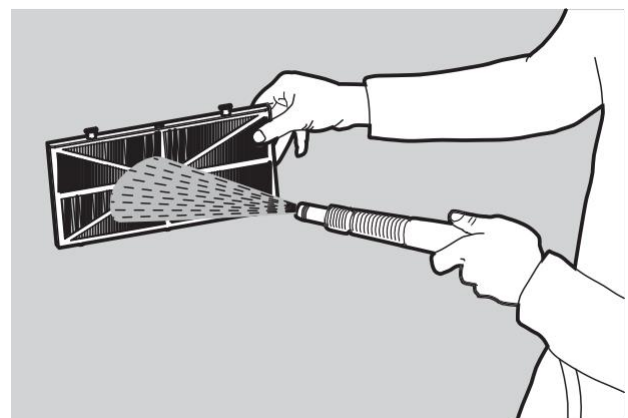

4. Szerelje vissza a szűrőelemeket.
Helyezze a szűrőelem alján lévő rögzítő füleket az alapkereten lévő hornyokba.

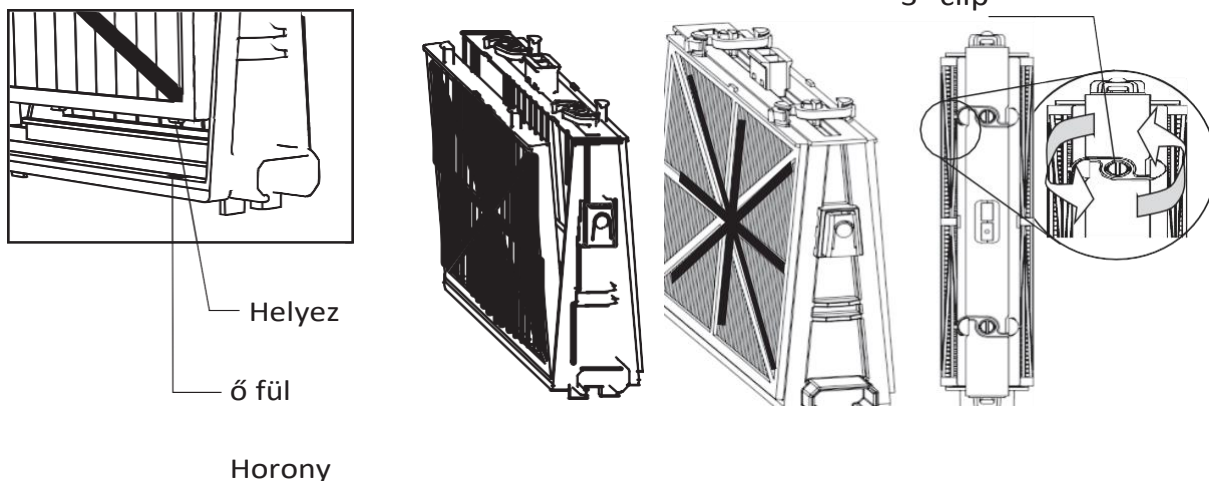

Az ábra szerint helyezze vissza a szűrőbetéteket a helyükre.



Ne erőltesse a szűrőket a helyükre.

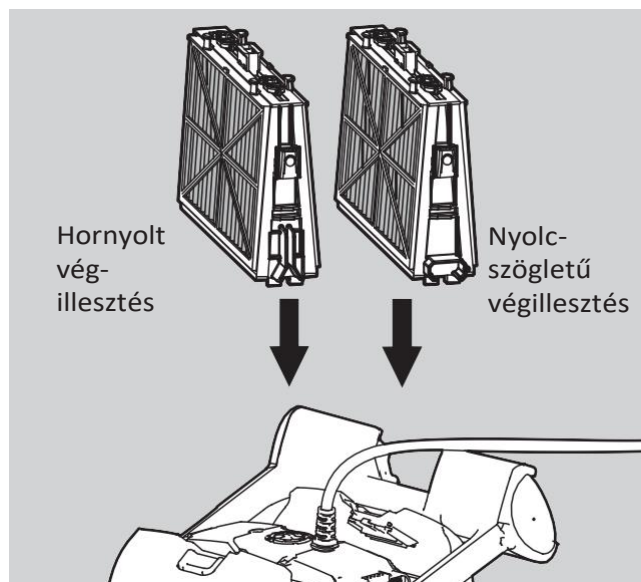

2. A járókerék szétszerelése és tisztítása

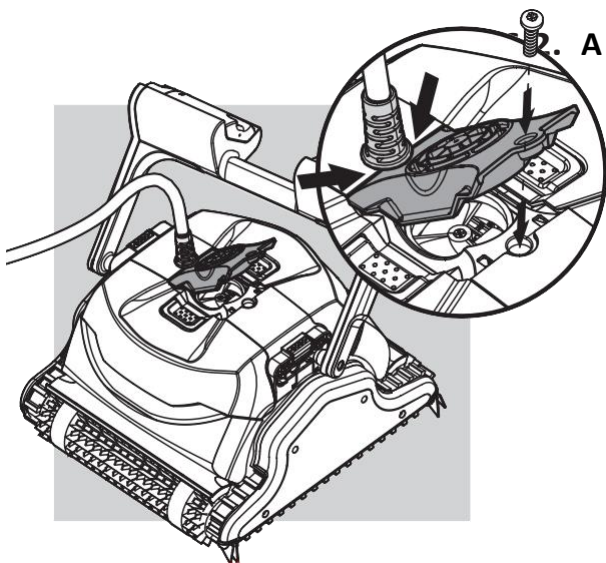

Tisztítás előtt húzza ki a tápegységet a hálózathálóból!

Szerelje le a járókerék fedelét és tisztítsa meg a járókerék házt, aztán szerelje össze újra.
(Figyelmeztetés: Csak hagyományos csavarhúzó használjon, ne elektromos csavarhúzó.)

7. SZEZONON KÍVÜLI TÁROLÁS

Ha a medencetisztítót hosszabb ideig nem használja, végezze el a következő tárolási lépéseket:

1. Győződjön meg róla, hogy a medencetisztítóban nem maradt víz.
2. Alaposan tisztítsa meg a szűrőkazetták betéteit, és helyezze be őket a helyükre.
3. Tekerje fel a kábelt úgy, hogy ne tekeredjen meg, és helyezze a Caddyre.
4. Tárolja a medencetisztítót egyenesen a Caddy-n, védett helyen, közvetlen napsütéstől/esőtől/fagyástól védett helyen, 5°-45°C / 41°-113°F közötti hőmérsékleten.

8. HIBAELHÁRÍTÁS

Ha a javasolt megoldások nem szüntetik meg a problémát, lépjen kapcsolatba az eladóval.

A probléma	Megoldás
A medencetisztító nem mozog	<ol style="list-style-type: none"> 1. Ellenőrizze, hogy a tápegység helyesen van-e bedugva a konnektorba. Ellenőrizze a fali aljzatot, és csatlakoztassa újra a medencetisztítót. 2. Ellenőrizze, hogy a falban lévő konnektorban van-e feszültség, és a biztosíték is fel van kapcsolva. 3. Kapcsolja ki a tápegységet. Várjon 30 másodpercet, majd kapcsolja be újra. 4. Húzza ki a tápegységet. Nyissa ki a járókerék házát, és ellenőrizze, hogy nincs-e beragadt szennyeződés ami blokkolja a működést.
A medencetisztító mozog, de nem tisztítja a medencét	<ol style="list-style-type: none"> 1. Tisztítsa meg a szűrőt. 2. Miután a robot elkezd mozogni, figyelje meg pár percig, és bizonyosodjon meg róla, hogy még mindig mozog. Ha megáll a mozgása, távolítsa el a járókerékházba vagy a járókerékfedélbe szorult törmelék
A medencetisztító csak a medence egy részét tisztítja.	<ol style="list-style-type: none"> 1. Ellenőrizze, hogy a kábel elég hosszú-e, hogy elérje a medence minden részét 2. Tisztítsa meg a szűrőt. 3. Csak az F40: A fogantyú úszójának beállításával növelheti a medence lefedettségét. Az optimális medencefedettség érdekében a medencetisztítónak 90°-os szögben kell elfordulnia a padlón (a medencetisztító kétszer elfordul, mielőtt befejezi a 90°-os fordulatot). - Ha a robot 90°-nál nagyobb szögben fordul, húzza ki a kábel belépő oldalán lévő fogantyú úszóját (A). - Ha a medencetisztító nem teljesíti a 90°-os fordulatot, húzza ki a kábel belépési oldalával szemben lévő fogantyú úszóját (B). 4. Ellenőrizze, hogy a kefék nem eltömődtek-e vagy elhasználódtak-e.
A robot csak lebeg ahelyett, hogy lesüllyedne a medence aljára.	<ol style="list-style-type: none"> 1. Próbálja meg újra eltávolítani a levegőt 2. A medencetisztítót a vízben tartva nyomja össze a kombinált kefé/wonderbush-t, hogy megbizonyosodjon arról, hogy teljesen felszívják a vizet.
A kábel megcsavarodott.	<ol style="list-style-type: none"> 1. A görcsök eltávolításához teljesen nyújtsa ki a kábelt, és hagyja legalább egy napig a napon feküdni. 2. Tisztítsa meg a szűrőket.
A medencetisztító nem mászik fel a falakra.	<ol style="list-style-type: none"> 1. Tisztítsa meg a szűrőt. 2. Ellenőrizze a vízben lévő vegyszerek szintjét. A nem megfelelő szint lehetővé teheti az algák elszaporodását, ami csúszóssá teheti a falakat. 3. Állítsa be a vegyszerek szintjét, és súrolja le a falakat. 4. Ellenőrizze a kefék állapotát. 5. Csak F60: ellenőrizze, hogy a falmászás opció nem lett-e kikapcsolva a távirányítón a falmászó opció

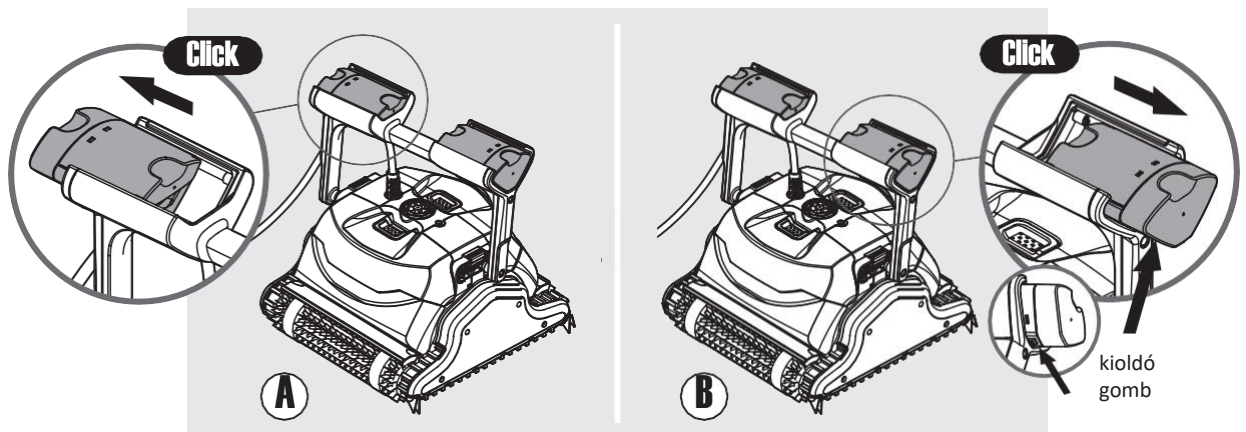

A fogantyú eredeti helyzetbe állítása: a lebegő fogantyú alján lévő kioldógomb megnyomásával egyidejűleg - tolja vissza a lebegő fogantyú úszóját.